

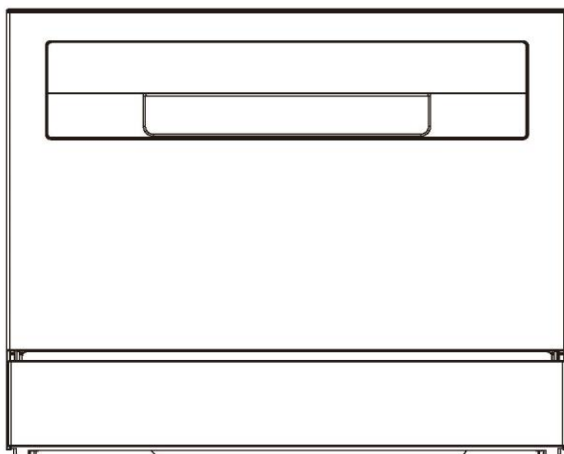

Instrukcja obsługi zmywarki



CP 6E51LW
CP 6E51LS

Dziękujemy za zakup produktu Haier

Przed użyciem tego urządzenia należy przeczytać uważnie instrukcję obsługi. Instrukcja ta zawiera ważne informacje, które pomogą w maksymalnym wykorzystaniu urządzenia, a także zapewnią bezpieczną i prawidłową instalację oraz właściwe użytkowanie i konserwację.

Niniejszą instrukcję należy przechowywać w dogodnym miejscu, aby zawsze móc się do niej odnieść w celu bezpiecznego i prawidłowego użytkowania urządzenia.

Jeśli zamierza się sprzedać urządzenie, oddać je lub zostawić w domu po przeprowadzce, należy się upewnić że przekazano również niniejszą instrukcję, aby, nowy właściciel mógł zapoznać się z urządzeniem i ostrzeżeniami dotyczącymi bezpieczeństwa.

Spis treści

Bezpieczeństwo i ostrzeżenia	1
Instrukcje Instalacji	4
Opis produktu	12
Przegląd programów	13
Dbanie o zastawę stołową	15
Ładowanie zastawy stołowej	16
Jak oszczędzać	17
Dodawanie detergentu	18
Stosowanie nablyszczacza	19
Ustawienia preferencji	20
Codziennie użytkowanie	22
Pielęgnacja i czyszczenie	24
Rozwiązywanie problemów	26
Test standardów	30

Zmywarka została starannie zaprojektowana, tak aby zapewnić bezpieczne działanie w trakcie normalnych procedur zmywania. Podczas używania zmywarki należy przestrzegać poniższych instrukcji.

⚠ OSTRZEŻENIE Zagrożenie porażeniem prądem elektrycznym

Przed zainstalowaniem zmywarki należy wyjąć bezpiecznik domowy lub otworzyć główny wyłącznik automatyczny. Urządzenie musi być uziemione. W przypadku nieprawidłowego działania lub awarii uziemienie zmniejszy ryzyko porażenia prądem, zapewniając ścieżkę o najmniejszej rezystancji dla prądu elektrycznego. To urządzenie jest wyposażone w kabel z przewodem uziemiającym i wtyczką. Wtyczkę należy podłączyć do odpowiedniego gniazdka, które jest zainstalowane i uziemione zgodnie ze wszystkimi lokalnymi przepisami i rozporządzeniami.

OSTRZEŻENIE – Nieprawidłowe podłączenie przewodu uziemiającego urządzenia może spowodować ryzyko porażenia prądem. W razie wątpliwości, czy urządzenie jest prawidłowo uziemione, należy skontaktować się z wykwalifikowanym elektrykiem lub przedstawicielem serwisu.

Nie modyfikować wtyczki zasilającej dostarczonej z urządzeniem – jeśli nie pasuje ona do gniazda, należy zlecić elektrykowi zainstalowanie odpowiedniego gniazda. Nie używać przedłużacza, przejściówki ani rozgałęźnika.

Niestosowanie się do tych zaleceń może spowodować porażenie prądem elektrycznym lub śmierć.

⚠ OSTRZEŻENIE Ryzyko skaleczenia

Uwaga – krawędzie paneli są ostre.

Niezachowanie ostrożności może spowodować obrażenia lub skaleczenia.

⚠ OSTRZEŻENIE Podczas korzystania ze zmywarki należy przestrzegać podstawowych środków ostrożności, w tym następujących:

- Przeczytać wszystkie instrukcje przed użyciem zmywarki.
- Informacje zawarte w niniejszej instrukcji muszą być przestrzegane, aby zminimalizować ryzyko pożaru lub wybuchu albo zapobiec uszkodzeniu mienia, obrażeniom ciała lub utracie życia.
- Zmywarki należy używać wyłącznie zgodnie z jej przeznaczeniem, jak opisano w niniejszej instrukcji obsługi.
- To urządzenie jest przeznaczone do użytku domowego i podobnych zastosowań, takich jak:
 - Kuchnie dla personelu w sklepach, biurach i innych miejscach pracy;
 - Budynek gospodarcze;
 - Hotele, motele i inne obiekty mieszkalne;
 - Obiekty typu bed and breakfast.

Bezpieczeństwo i ostrzeżenia

- Używać wyłącznie detergentów lub nabyliczaczy zalecanych do użytku w domowej zmywarce do naczyń i przechowywać je w miejscu niedostępnym dla dzieci.
- Sprawdzić, czy dozownik detergentu jest pusty po zakończeniu każdego programu zmywania.
- W trakcie wkładania przedmiotów przeznaczonych do umycia umieszczać ostre przedmioty tak, aby nie uszkodzić zmywarki, i wkładać ostre noże uchwytem do góry, aby zmniejszyć ryzyko skaleczeń.
- Nie dotykać płytki filtrującej (metalowego krążka w podstawie zmywarki) podczas pracy zmywarki lub bezpośrednio po zakończeniu pracy, ponieważ może być gorąca od płyty grzejnej znajdującej się pod spodem.
- Nie manipulować przy elementach sterujących.
- Nie używać w sposób niewłaściwy, nie siadać, nie stawać na drzwiach lub koszu na naczynia w zmywarce.
- Nie opierać się na regulowanych półkach.
- Aby zmniejszyć ryzyko obrażeń, nie pozwalać dzieciom bawić się na zmywarce lub w jej wnętrzu.
- W pewnych warunkach w systemie podgrzewacza wody, który nie był używany przez dwa tygodnie lub dłużej, może się wytwarzać wodór. Wodór jest gazem wybuchowym. Jeśli układ ciepłej wody nie był używany przez taki okres, przed użyciem zmywarki należy odkręcić wszystkie krany z ciepłą wodą i pozwolić, aby woda wypływała z każdego z nich przez kilka minut. Spowoduje to uwolnienie nagromadzonego wodoru. Ponieważ gaz ten jest łatwopalny, nie należy w tym czasie palić tytoniu ani używać otwartego płomienia.
- Jeśli stara zmywarka ma być wycofana z eksploatacji lub usunięta jako odpad, należy zdjąć drzwi komory zmywania.
- Niektóre detergenty do zmywarek są silnie alkaliczne. Mogą być bardzo niebezpieczne, jeśli zostaną połknięte. Unikać kontaktu ze skórą i oczami, a także trzymać dzieci z dala od zmywarki, gdy drzwi są otwarte. Po zakończeniu cyklu zmywania sprawdzić, czy pojemnik na detergent jest pusty.
- Certyfikowane zmywarki do naczyń przeznaczone do pomieszczeń mieszkalnych nie są przeznaczone do licencjonowanych zakładów spożywczych.

Instrukcje dotyczące bezpieczeństwa konserwacji

- Przed przystąpieniem do czyszczenia lub konserwacji odłączyć urządzenie od zasilania.
- Aby uniknąć uszkodzenia w trakcie odłączania urządzenia, należy wyciągnąć wtyczkę – nie wolno ciągnąć za przewód zasilający ani złącze przewodu.
- Nie naprawiać ani nie wymieniać żadnych części urządzenia, ani też nie podejmować prób serwisowania, chyba że jest to wyraźnie zalecone w tej instrukcji obsługi.

Bezpieczeństwo i ostrzeżenia

- Podłoga wokół urządzenia musi być czysta i sucha, aby ograniczyć możliwość poślizgnięcia.
- W obszarze wokół urządzenia i pod urządzeniem nie wolno gromadzić palnych materiałów, takich jak kłaczki, papier, szmaty i chemikalia.

Instrukcje dotyczące bezpieczeństwa obsługi

- Jeśli zmywarka pracuje, zachować ostrożność przy otwieraniu drzwi. Istnieje ryzyko opryskania gorącą wodą. Nie otwierać drzwi całkowicie, dopóki ramiona spryskujące nie przestaną się obracać.
- Drzwi nie powinny być pozostawione w pozycji otwartej, ponieważ może to stwarzać ryzyko potknięcia.
- Woda w zmywarce nie nadaje się do picia.
- Zmywarka musi być używana z płytką filtrującą, filtrem odpływowym i ramionami spryskującymi. Aby zidentyfikować te części, zapoznać się z rysunkami w sekcji „Pielęgnacja i czyszczenie” niniejszej instrukcji obsługi.
- Nie używać zmywarki, jeśli jest ona uszkodzona, działa wadliwie, jest częściowo rozmontowana lub ma brakujące lub uszkodzone części, w tym uszkodzony przewód zasilający lub wtyczkę.
- Urządzenia gospodarstwa domowego nie są przeznaczone do zabawy dla dzieci. Dzieci w wieku poniżej 8 lat należy trzymać z dala od urządzenia, chyba że są one pod stałym nadzorem. Urządzenie może być używane przez dzieci od 8. roku życia oraz osoby o ograniczonych zdolnościach fizycznych, sensorycznych lub umysłowych lub nieposiadające doświadczenia i wiedzy, pod warunkiem że znajdują się one pod nadzorem lub zostały poinstruowane w zakresie bezpiecznego użytkowania urządzenia i rozumieją związane z tym zagrożenia.
- Czyszczenie i konserwacja urządzenia nie powinny być przeprowadzane przez dzieci bez nadzoru.
- Nie pozwalać dzieciom bawić się tym urządzeniem, na nim lub w jego wnętrzu. Ten zakaz dotyczy również zużytego urządzenia.
- Jeśli używany jest środek do czyszczenia zmywarek, zdecydowanie zalecamy natychmiastowe uruchomienie programu zmywania z detergentem, aby zapobiec uszkodzeniu zmywarki.
- Zmywarka przeznaczona jest do mycia zwykłych naczyń. W zmywarce nie wolno myć przedmiotów zanieczyszczonych benzyną, farbą, odłamkami stali lub żelaza, żrącymi, kwaśnymi lub zasadowymi chemikaliami.
- Jeżeli zmywarka nie jest używana przez dłuższy czas, należy wyłączyć zasilanie elektryczne i dopływ wody do zmywarki.

Instrukcje Instalacji

■ Dostarczone części

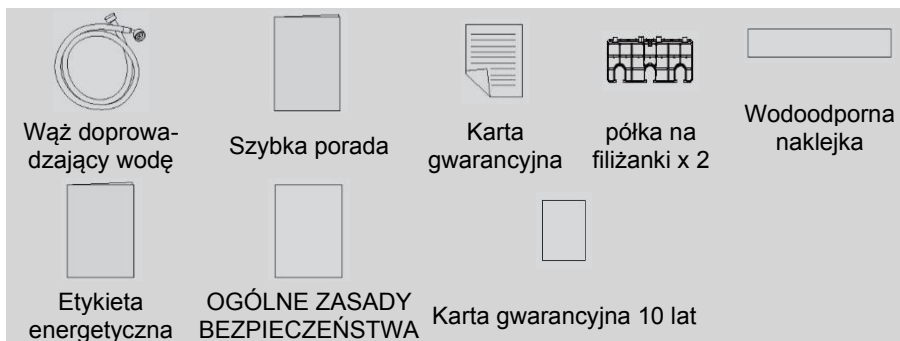

■ Przed instalacją

Rozpakowanie i przenoszenie

- Sprawdzić opakowanie i zmywarkę pod kątem uszkodzeń transportowych. Jeśli zmywarka jest w jakikolwiek sposób uszkodzona, nie należy jej instalować. Skontaktować się ze sprzedawcą, u którego została zakupiona zmywarka.
- Utylizacja opakowania: część opakowania nadaje się do recyklingu. Sprawdzić symbole oraz etykiety i poddać opakowanie recyklingowi, jeśli jest to możliwe.
- Nie podnosić zmywarki za uchwyt drzwi ani za górny panel. W ten sposób można spowodować uszkodzenie.
- Uważać na węże i przewód zasilający z tyłu zmywarki. Zachowanie ostrożności pozwoli uniknąć uszkodzenia i wadliwego działania z powodu zgniecenia, zagięcia lub przecięcia.
- Podczas instalacji zmywarki należy sprawdzić, czy wąż odpływowy nie jest zablokowany lub zagięty.

Przyłącza i instalacje użytkowe

- Sprawdzić, czy przewód zasilający jest wystarczająco długi, aby sięgał do gniazdka. Jeśli nie jest, musi zostać wymieniony przez autoryzowanego technika Haier. Do podłączenia zmywarki do zasilania nie należy używać przedłużaczy ani listew zasilających z wieloma gniazdami.
- Sprawdzić, czy węże są wystarczająco długie, aby sięgały do instalacji użytkowych. Jeśli konieczne jest przedłużenie węża, należy upewnić się, że jest on nowy, jest takiej samej jakości i ma taką samą średnicę jak wąż już zamontowany.
- Zmywarki nie należy podłączać do instalacji wodnej, w której temperatura przekracza 60° C.

- Zmywarki nie wolno podłączać do podzewozmywakowego, wysokociśnieniowego systemu gorącej wody typu „przelotowego”, ponieważ spowoduje to uszkodzenie systemu.

Wymiary produktu

PRZÓD

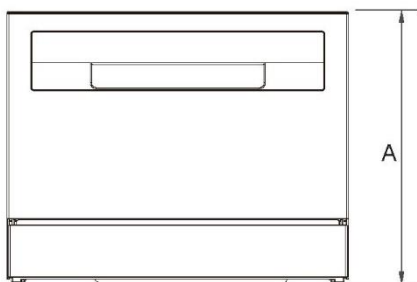

PROFIL

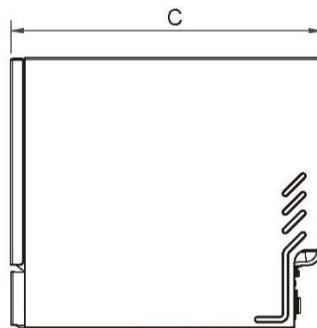

TOP

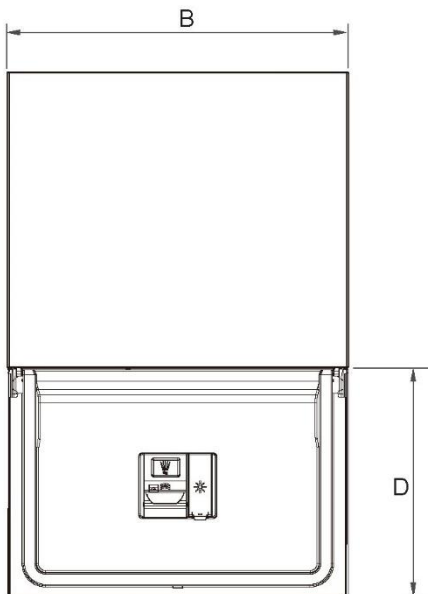

WYMIARY PRODUKTU		MM
A	Całkowita wysokość produktu	443
B	Całkowita szerokość produktu	550
C	Całkowita głębokość produktu	501
D	Głębokość otwartych drzwi (mierzona od przodu listwy ochronnej)	338

Instrukcje Instalacji

⚠ OSTRZEŻENIE

Urządzenie ma otwarte drzwi. Nie pozwalaj dzieciom ciągnąć korpusu drzwi, w przeciwnym razie urządzenie może się przewrócić

Metoda instalacji 1

WAŻNE!

Gniazdo zasilania musi znajdować się w zabudowie przylegającej do wnęki, w której stoi zmywarka

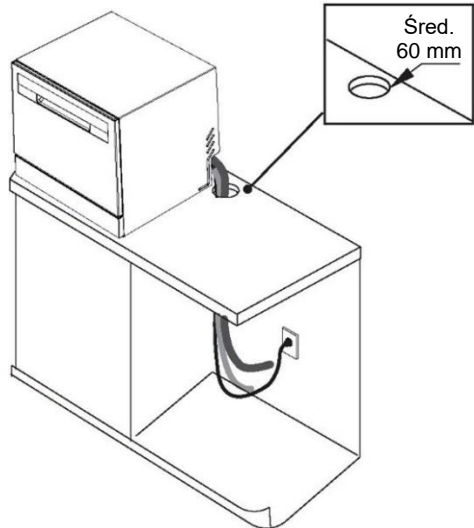

► Sposób podłączenia rury odpływowej

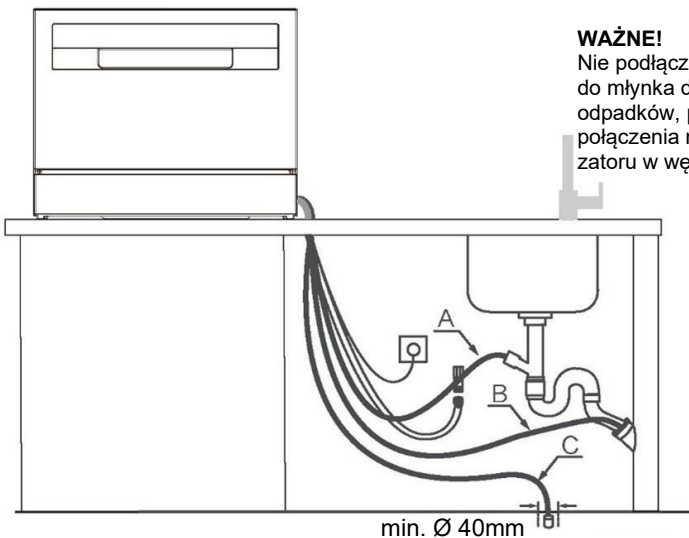

WAŻNE!

Nie podłączać węży odpływowych do młynka do rozdrabniania odpadków, ponieważ ten typ połączenia może doprowadzić do zatoru w węzłach odpływowych.

Metoda instalacji 2

Aby zapobiec ewentualnemu uszkodzeniu zabudowy przez parę wodną, należy upewnić się, że wszelkie powierzchnie z surowego drewna otaczające zmywarkę są zabezpieczone za pomocą farby olejnej lub poliuretanu odpornego na wilgoć.

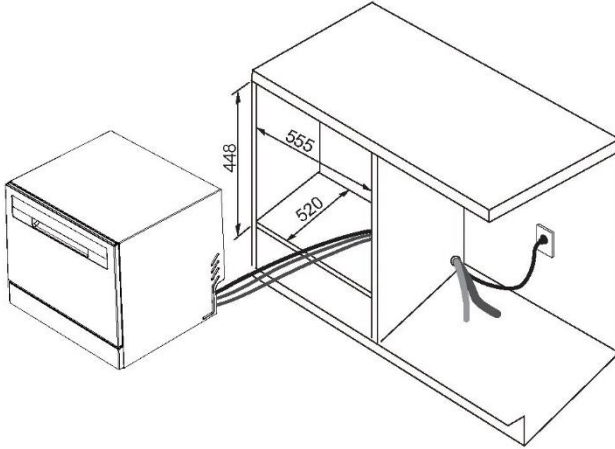

Zmywarka do zabudowy

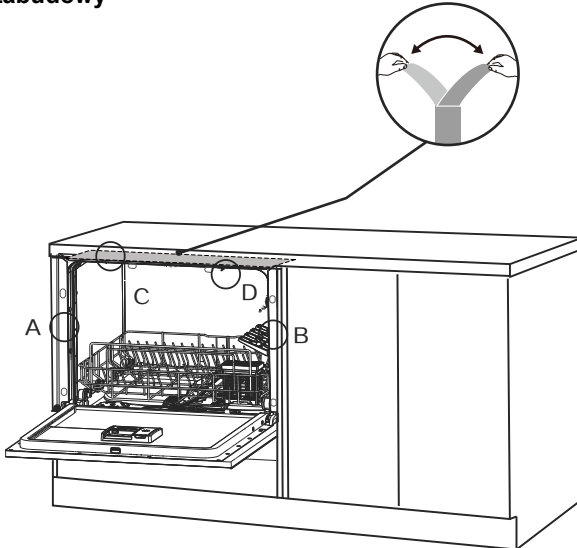

Instrukcje Instalacji

1. Przyklej naklejkę antypoślizgową na spodzie blatu.
2. Przenieś zmywarkę do szafki.

WAŻNE!

Przed zamocowaniem należy upewnić się, że zmywarka jest wypoziomowana. Zachowaj spójną lewą i prawą szczelinę między zmywarką a szafką. W przeciwnym razie może to spowodować nieprawidłowości w korpusie drzwi

► Sposób podłączenia rury odpływowej

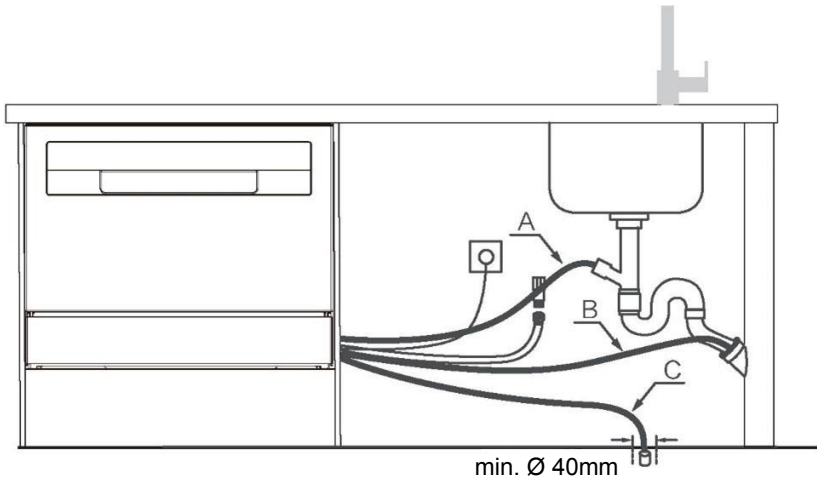

Podłączenie węża dopływowego do zimnej wody

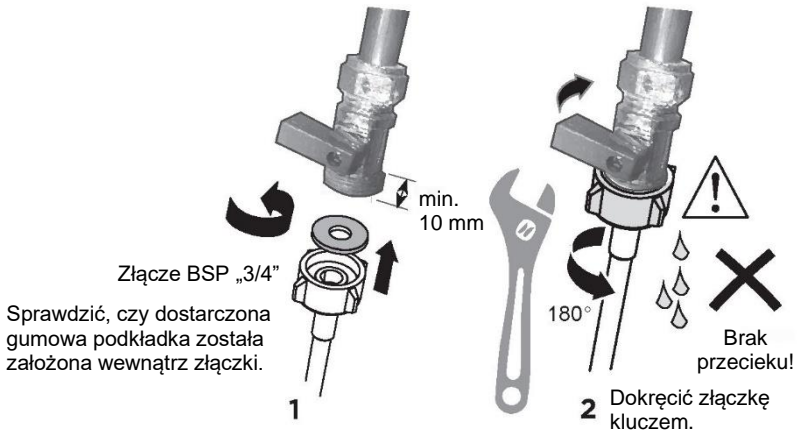

Instalacja wodno-kanalizacyjna – przyłącze dopływu wody

WAŻNE!

- **Podłączyć urządzenie do sieci wodociągowej za pomocą dostarczonego nowego węża doprowadzającego wodę. Nie używać starych węży.**
 - **Nie skracać węża dopływowego.**
1. Zwrócić uwagę na wymagania dotyczące podłączenia wody.
 2. Zmywarka ma pojedyncze przyłącze wody z zaworem.
 - Zalecamy podłączenie zimnej wody, aby uzyskać najlepszą wydajność i energooszczędność.
 - Temperatura wody wpływającej nie powinna przekraczać 60°C.
 2. Zwrócić uwagę na dopuszczalne skrajne wartości ciśnienia wody.
 - Najniższe: 0,4 bara = 4 N/cm² = 40 kPa
 - W przypadku ciśnienia poniżej 1 bara należy skontaktować się z wykwalifikowanym hydraulikiem.
 - Najwyższe: 10 barów = 100 N/cm² = 1MPa
 - W przypadku ciśnienia powyżej 10 barów należy zainstalować zawór redukcyjny. Skontaktować się z wykwalifikowanym hydraulikiem.
3. Podłączyć wąż doprowadzający wodę do dostępnego kranu za pomocą złącza BSP „3/4”. Sprawdzić, czy wąż doprowadzający nie ma załamań, co mogłoby ograniczyć przepływ wody. Zagięcie pod kątem 90° wymaga minimalnej wysokości 200 mm dla uzyskania łuku bez załamań.
 - Sprawdzić, czy woda dopływająca jest czysta. Jeśli rury wodne nie były używane przez dłuższy czas, należy odczekać, aż trochę wody przepłynie, aby upewnić się, że woda jest czysta i pozbawiona zanieczyszczeń. W przeciwnym razie może dojść do zablokowania węża doprowadzającego wodę i uszkodzenia urządzenia.
 - W razie potrzeby użyć wkładu filtrującego, aby odfiltrować osady z rur. Wkład filtrujący jest dostępny w autoryzowanym punkcie serwisowym lub punkcie obsługi klienta.

Instrukcje Instalacji

4. Dokręcić przyłącze węża o kolejne pół obrotu po zetknięciu z uszczelką.
5. Sprawdzić, czy złącze nie przecieka.

5 Podłącz produkt do prądu



Przyłącze elektryczne

- Podczas instalacji zmywarka nie może być podłączona do zasilania elektrycznego. Należy upewnić się, że wszystkie przewody domowej instalacji elektrycznej są prawidłowo uziemione.
- Sprawdzić tabliczkę znamionową (znajdującą się po lewej stronie wewnętrznych drzwi zmywarki ze stali nierdzewnej) i upewnić się, że wartości napięcia i częstotliwości prądu w instalacji domowej odpowiadają wartościom podanym na tabliczce znamionowej.
- Włożyć wtyczkę do prawidłowo uziemionego gniazdka elektrycznego wyposażonego w wyłącznik rozłączający.

WAŻNE!

- Uziemienie urządzenia jest wymogiem bezpieczeństwa nakazanym przez prawo.
- Jeśli przewód zasilający nie jest wystarczająco długi, aby dotrzeć do gniazdka, lub gniazdko, do którego urządzenie ma być podłączone, nie jest odpowiednie do wtyczki, należy wymienić cały przewód zasilający zmywarki. Może to zrobić tylko autoryzowany technik firmy Haier. Nie modyfikować ani nie przecinać wtyczki. Do podłączenia zmywarki do zasilania nie należy używać adaptera, przedłużacza ani listwy zasilającej z wieloma gniazdami, ponieważ może to spowodować przegrzanie i stworzyć zagrożenie pożarowe.
- Gniazdko, do którego podłączona jest zmywarka, musi pozostać łatwo dostępne (np. w sąsiedniej szafce) nawet po zainstalowaniu urządzenia. Ma to na celu zapewnienie możliwości odłączenia zmywarki od zasilania w celu bezpiecznego czyszczenia i konserwacji.

■ Końcowa lista kontrolna

Do wykonania przez instalatora

- Sprawdzić, czy wszystkie części są zainstalowane.
- Upewnić się, że wszystkie panele i ich części są zabezpieczone, a końcowe testy elektryczne zostały przeprowadzone zgodnie z lokalnymi przepisami elektrycznymi.
- Sprawdzić, czy zmywarka jest wypoziomowana. W razie potrzeby lekko wyregulować nóżki poziomujące.
- Aby zapewnić optymalną wydajność, nachylenie zmywarki nie powinno przekraczać 1°. Sprawdzić za pomocą poziomicy.
- Upewnić się, że wąż doprowadzający wodę ma założoną gumową podkładkę i że po zetknięciu z uszczelką dokręcono ją o kolejne pół obrotu.
- Upewnić się, że przygotowane są wszystkie otwory i korki w przyłączy odpływowym i że przyłącze odpływowe jest gotowe.
- Łącznik węża odpływowego może nie utrzymać ciężaru nadmiaru materiału, z którego wykonany jest wąż. Wąż odpływowy należy trzymać rozłożony na możliwie najdłuższym odcinku, aby zapobiec jego zwisaniu. Nadmiar węża odprowadzającego powinien być przechowywany po stronie górnej pętli zmywarki.
- W przypadku podłączenia węża odpływowego do syfonu zlewozmywaka należy upewnić się, że górna pętla znajduje się co najmniej 150 mm wyżej niż łącznik węża odpływowego.
- Upewnić się, że wszystkie opakowania i taśmy mocujące kosze zostały usunięte ze zmywarki.
- Sprawdzić, czy drzwi otwierają się i zamykają swobodnie bez oporu względem sąsiednich szafek.
- Sprawdzić, czy gniazdo elektryczne jest dostępne i czy znajduje się w sąsiedniej szafce.
- Sprawdzić działanie zmywarki do naczyń:

Jeśli pojawi się kod usterki, należy zapoznać się z sekcją „Kody błędów” w instrukcji obsługi w celu uzyskania objaśnienia.

Opis produktu

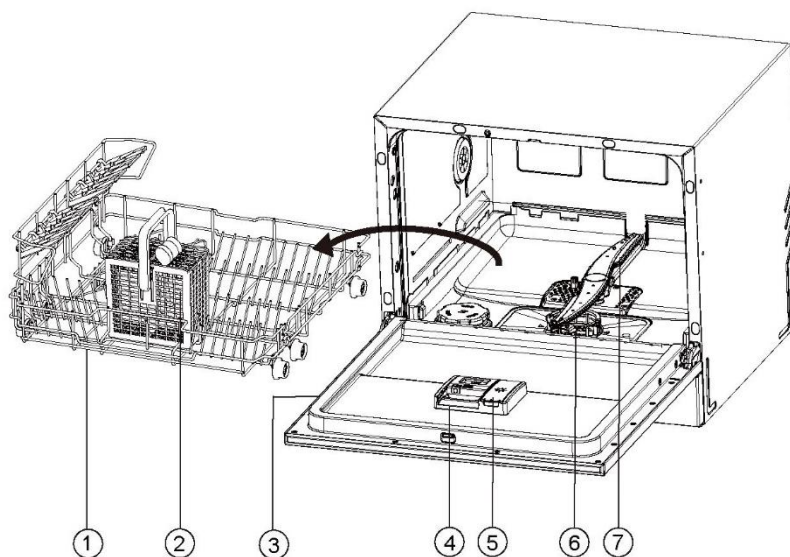

1. Kosz
2. Koszyk na sztućce
3. Etykieta znamionowa
4. Dozownik detergentu

5. Dozownik nabłyszczacza
6. Filtry
7. Ramię spryskujące

Przeгляд programów

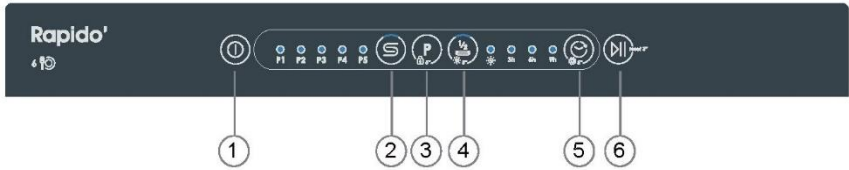

1. WŁ. WYŁ

2. Wskaźnik SOLI / RESETUJ SÓL

3. PROGRAM / BLOKADA
RODZICIELSKA

4. POŁOWA WSADU / RESETUJ
PŁYN NABŁYSZCZAJĄCY

5. OPÓŹNIJ / USTAW

6. START/ WSTRZYMAJ/ RESETUJ

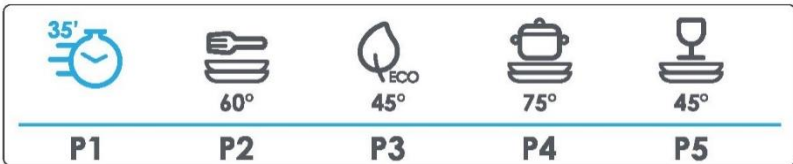

P1. SZYBKI 35' (W&D)

P2. UNIWERSALNY

P3. ECO

P4. INTENSYWNY

P5. SZKŁO

Blokada przed dziećmi: Aby włączyć lub anulować blokadę rodzicielską, naciśnij przycisk 3 przez 5 sekund. (tylko w wersji FS i częściowo zintegrowanej) Opóźnienie: Ustawienie na 3, 6 i 9 godzin

Przegląd programów

Programy		
Programy	Rodzaj resztek jedzenia	Rodzaj wsadu
SZYBKI 35' (W&D)	Świeże zabrudzenia: Kawa, ciasto, mleko, zimny napój, sałatka, kiełbasa	Niedelikatne: Zastawa stołowa, sztucce, szkło
UNIWERSALNY	Normalne zabrudzenia: Zupy, jajka, sos, ziemniaki, makarony, ryż, potrawy pieczone lub smażone	Niedelikatne: Zastawa stołowa, sztucce, szkło
ECO	Normalne zabrudzenia: Zupy, jajka, sos, ziemniaki, makarony, ryż, potrawy pieczone lub smażone	Wszystko: Szkło, zastawa stołowa, garnki i patelnie
INTENSYWNY	Trudne zabrudzenia: Zapiekanki, sosy, ziemniaki, makaron, ryż, potrawy pieczone lub smażone	Niedelikatne: Zastawa stołowa, sztucce, szkło
SZKŁO	Lekkie zabrudzenia: Kawa, ciasto, mleko, zimny napój, sałatka, kiełbasa	Wszystko: Szkło, zastawa stołowa, garnki i patelnie

WAŻNE!

Nigdy nie wkładać do zmywarki materiałów silnie chłonnych, takich jak gąbki i ręczniki. Nie wkładać do zmywarki naczyń ani sztućców zabrudzonych popiołem tytoniowym, woskiem, smarem lub farbą.

Sztućce i srebrna zastawa

Wszystkie sztućce i srebrną zastawę należy wypłukać natychmiast po użyciu, aby zapobiec matowieniu spowodowanemu przez niektóre produkty spożywcze. Srebrne przedmioty nie powinny mieć kontaktu ze stałą nierdzewną, np. innymi sztućcami. Umieszczenie tych przedmiotów obok siebie może spowodować plamy. Wyjąć srebrną zastawę ze zmywarki i wysuszyć ręcznie natychmiast po zakończeniu programu.

Aluminium

Aluminium może ulegać matowieniu pod wpływem detergentu do zmywarek. Stopień zmiany zależy od jakości przedmiotu.

Inne metale

Przedmioty z żelaza i żeliwa mogą rdzewieć i plamić inne przedmioty. Miedź, cyna i mosiądz mają tendencję do plamienia. Te przedmioty należy myć ręcznie.

Wyroby z drewna

Przedmioty drewniane są na ogół wrażliwe na ciepło i wodę. Regularne mycie w zmywarce może z czasem spowodować pogorszenie ich stanu. W razie wątpliwości myć ręcznie.

Zastawa szklana

Większość używanych na co dzień naczyń szklanych można myć w zmywarce. Kryształowe, bardzo delikatne i zabytkowe wyroby szklane mogą ulec wytrawieniu, czyli zmętnieć. Te przedmioty można myć ręcznie, zależnie od preferencji użytkownika.

Tworzywa sztuczne

Niektóre tworzywa sztuczne mogą zmieniać kształt lub kolor pod wpływem gorącej wody. Należy zapoznać się z instrukcjami producenta dotyczącymi mycia przedmiotów plastikowych. Przedmioty plastikowe, które można myć, powinny być obciążone tak, aby nie przewróciły się i nie przepełniły wodą lub nie wypadły z kosza podczas mycia.

Przedmioty zdobione

Większość nowoczesnych wzorów porcelany można myć w zmywarce. Naczynia zabytkowe, ze wzorem namalowanym na szklwie, ze złotymi obrzeżami lub ręcznie malowana porcelana mogą być bardziej wrażliwe na mycie w zmywarce. W razie wątpliwości myć ręcznie.

Elementy klejone

Niektóre kleje ulegają zmiękczeniu lub rozpuszczeniu podczas mycia w zmywarce. W razie wątpliwości myć ręcznie.

Ładowanie zastawy stołowej

Przed włożeniem naczyń do zmywarki należy usunąć wszelkie duże resztki jedzenia. Nie jest konieczne wstępne płukanie zastawy stołowej pod bieżącą wodą.

Kosz

- Jest przeznaczony do umieszczenia największych przedmiotów, takich jak garnki, patelnie, pokrywki, półmiski i miski.
- Złożyć zęby w dół, aby umieścić garnki i patelnie płasko na dnie.

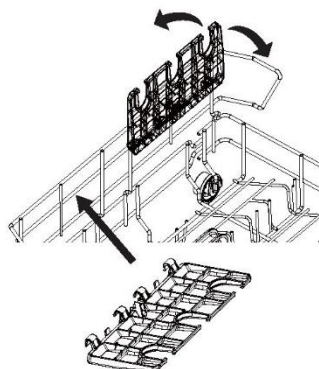
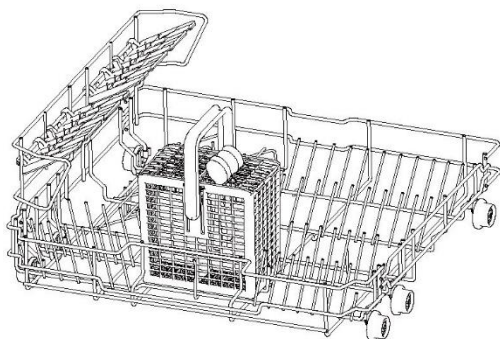

Koszyk na sztućce

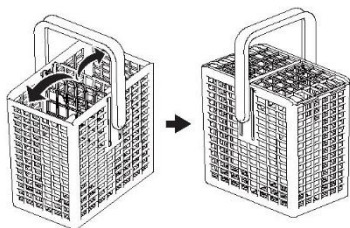

- ▶ Wymieszać łyżki z innymi sztućcami, aby nie przywierały do siebie.
- ▶ Użyć kratki, aby oddzielić sztućce.
- ▶ Pokrywę kosza na sztućce można podnosić i opuszczać.
- ▶ Jeśli długie przedmioty mogą blokować ramiona spryskujące, należy je umieścić poziomo w górnym koszu.

UWAGA

Ostre i spiczaste przedmioty należy umieszczać ostrzem skierowanym w dół, aby zapobiec ich uszkodzeniu.

- Wskazówki, jak zaoszczędzić pieniądze i nie szkodzić środowisku podczas korzystania z urządzenia.
- Osiągnij optymalny poziom wykorzystania energii, wody, detergentu i czasu, uwzględniając zalecany maksymalny rozmiar wsadu. Zaoszczędź do 50% energii, myjąc cały wsad zamiast, dzieląc go na 2 części.
- Zeskrob resztki jedzenia z wsadu zamiast płukania wstępnego, aby oszczędzać wodę.
- W przypadku normalnie zabrudzonych naczyń wybierz program ECO, aby uzyskać najbardziej efektywne zużycie wody i energii.

Dodawanie detergentu

WAŻNE!

- Używać wyłącznie detergentów zalecanych do automatycznych zmywarek do naczyń.
- Detergenty do zmywarek są silnie alkaliczne. Mogą być bardzo niebezpieczne, jeśli zostaną połknięte. Należy unikać kontaktu ze skórą i oczami oraz trzymać dzieci i osoby niepełnosprawne z dala od otwartej zmywarki. Po zakończeniu każdego programu zmywania należy sprawdzić, czy dozownik detergentu jest pusty.
- Nie spryskiwać ani nie wylewać detergentu bezpośrednio na przedmioty w zmywarce. Detergent i tabletki do zmywarek nie powinny mieć bezpośredniego kontaktu z naczyniami ani sztućcami.
- Nie używać płynów do ręcznego mycia naczyń, mydła, detergentów do prania ani środków dezynfekujących, ponieważ mogą one uszkodzić zmywarkę.

Napełnianie dozownika detergentu

1. Nacisnąć przycisk po prawej stronie dozownika.

WAŻNE!

Podejść do urządzenia z lewej strony, aby zapobiec przytraśnięciu dłoni pokrywą.

2. Dodaj detergent do odpowiednich komór. Oznaczenia „15” i „25” w głównej komorze zmywania odpowiadają gramom detergentu w proszku.

WAŻNE!

Tabletki należy wkładać wyłącznie do głównej (większej) komory zmywania.

3. Usunąć nadmiar detergentu z krawędzi dozownika.

4. Zamknąć pokrywę i docisnąć, aż kliknie. Detergent zostanie automatycznie uwolniony do zmywarki podczas programu zmywania.

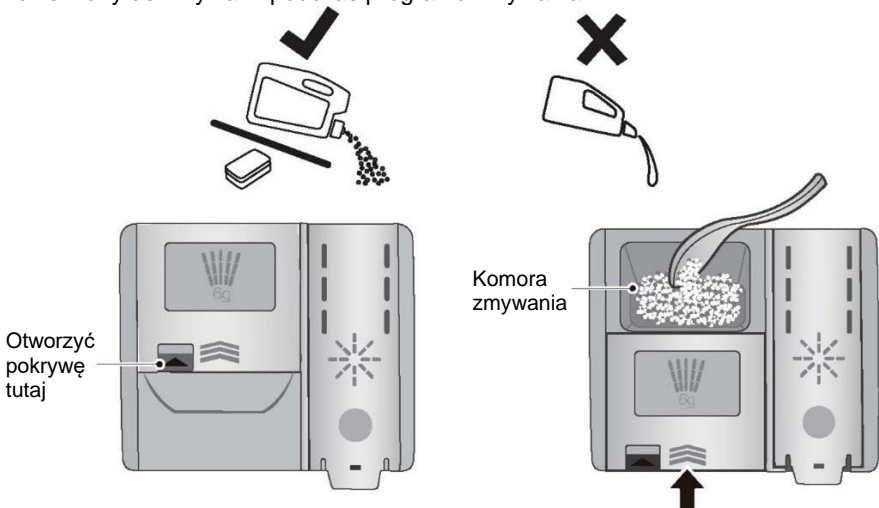

Napełnianie dozownika nabłyszczacza

1. Pociągnij górny koniec pokrywy dozownika, aby ją otworzyć.

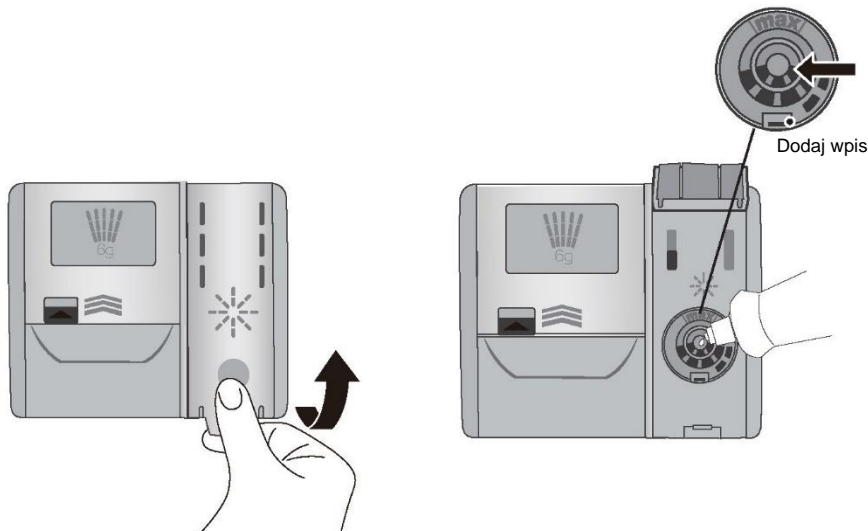

2. Wlać nabłyszczacz do okrągłego otworu, uważając, aby nie przekroczyć oznaczenia MAX.

WAŻNE!

Uważać, aby nie rozlać płynu nabłyszczającego w zmywarkę. Wszelkie wycieki należy wytrzeć, aby zapobiec nadmiernemu pienieniu. Niezastosowanie się do tego zalecenia może skutkować koniecznością serwisowania, które nie będzie objęte gwarancją.

3. Zamknąć pokrywę, upewniając się przy tym, że się zatrzaśnie.

Kiedy uzupełniać dozownik płynu nabłyszczającego

Gdy poziom płynu nabłyszczającego jest niski, wskaźnik płynu nabłyszczającego zacznie migać, przypominając o konieczności uzupełnienia dozownika. Następnie naciśnij i przytrzymaj przycisk resetowania nabłyszczacza przez 5 sekund po każdym napełnieniu, aby zresetować wskaźnik nabłyszczacza

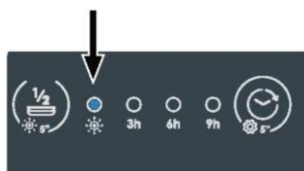

Zalecamy regularne stosowanie płynu nabłyszczającego w celu uzyskania najlepszych rezultatów suszenia. Środek nabłyszczający nadaje szklanym i porcelanowym naczyniom połysk i zapobiega tworzeniu się smug. Dodatkowo przeciwdziała matowieniu metalu

Ustawienia preferencji

Jak dostosować ustawienia preferencji użytkownika

Użytkownicy mogą ustawić stopień zmiękczenia wody, ustawienie brzęczyka, tryb MEMO, ustawienie płynu nablyszczającego zgodnie z preferencjami

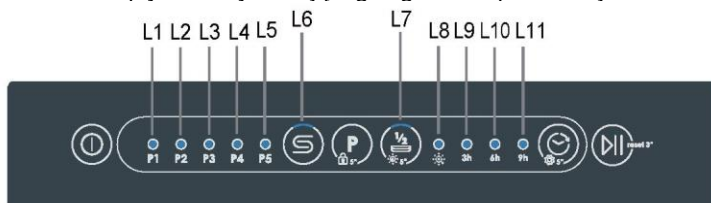

Podczas wyboru programów. Naciśnij i przytrzymaj przez około 5 sekund, aby przejść do ustawień preferencji użytkownika. Kontrolka ekranu miga trzy razy (LED1-LED5+LED6+LED7+LED9+LED10)

1. Ustawienie przekładni zmiękczacza wody

Naciśnij , aby zmienić poziom dozowania zmiękczacza wody z S0-S5. Domyślnym biegiem jest S3.

Naciśnij , aby zapisać ustawienia i wyjść.

Brzęczyk zabrzmi jeden raz.

Naciśnij , aby anulować zmiany i wyjść.

Dioda LED wyświetla się jako prawa tabela:

S0	BEZ DIODY LED
S1	P1
S2	P1+P2
S3	P1+P2+P3 DEFAULT
S4	P1+P2+P3+P4
S5	P1+P2+P3+P4+P5

L	°fH	°dH	
1	-	-	S0
2	0-15	0-8	S1
3	16-22	9-12	S2
4 * DOMYŚLNE	23-29	13-16	S3
5	30-54	17-30	S4
6	55-89	31-50	S5

Uwaga:

1) Należy uzyskać informacje o twardości wody z kranu. Pomoże w tym firma wodociągowa.

2) Ustawienie można znaleźć w tabeli twardości wody.

2. Tryb MEMO

Naciśnij , aby włączyć/wyłączyć. Domyślnie jest wyłączone

Naciśnij , aby zapisać ustawienia i wyjść. Brzęczyk zabrmi jeden raz.

Naciśnij , aby anulować zmiany i wyjść.

Tryb MEMO jest włączony/wyłączony, dioda LED6 jest włączona/wyłączona.



3. Ustawienie brzęczyka

Naciśnij , aby włączyć/wyłączyć. Ustawienie domyślne jest włączone

Naciśnij , aby zapisać ustawienia i wyjść. Brzęczyk zabrmi jeden raz.

Naciśnij , aby anulować zmiany i wyjść bez brzęczyka. Brzęczyk jest włączony/wyłączony, dioda LED7 jest włączona/wyłączona.



4. Ustawienie płynu nabliyszczającego

Naciśnij , aby zmienić ustawienie w krokach od R0 (minimalne dozowanie) do R3 (maksymalne dozowanie).

Naciśnij , aby zapisać ustawienie i wyjść z trybu ustawień.

Wartość domyślna to R2 (5 ml)

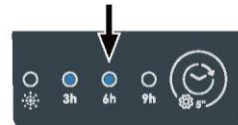

Wyświetlacz LED świeci się w następujący sposób:

R0				Pusty
R1	3 h			3 ml
R2	3 h	6 h		5 ml domyślnie
R3	3 h	6 h	9 h	6 ml



Codzienne użytkowanie

Uruchomienie programu

1. Naciśnij przycisk WŁ./WYŁ. , aby włączyć zmywarkę.
2. Naciśnąc , aby wybrać żądany program na panelu sterowania zmywarki.
3. Naciśnij , aby uruchomić program.

Wstrzymanie i ponowne uruchomienie programu zmywania

1. Naciśnij , aby wstrzymać program i ostrożnie otwórz drzwi. Wskaźnik bieżącego programu zmywania i wskaźnik bieżącego etapu będą migać, gdy zmywarka jest w trybie paazy.

UWAGA

Ze względu na ryzyko opryskania gorącą wodą nie otwierać całkowicie drzwi, dopóki ramiona spryskujące nie przestaną się obracać.



2. W razie potrzeby załadować, wyjąć lub przestawić naczynia.
3. Po zamknięciu drzwi naciśnij przycisk , aby kontynuować program.

W przeciwnym razie program nie zostanie uruchomiony

4. Jeśli chcesz ponownie wybrać program. Naciśnij i przytrzymaj  przez 3 sekundy. Wyczyść wszystkie wybrane opcje i ustawienia opóźnienia, a następnie wróć do wyboru (dostępne przy otwartych i zamkniętych drzwiach)

Uruchomienie programu z opóźnieniem



Aby opóźnić uruchomienie programu, należy ustawić czas uruchomienia zgodnie z poniższą procedurą:

1. Ustawić program.
2. Naciśnij przycisk opóźnienia startu , aby wybrać wymagany czas opóźnienia. (3/6/9 godz.).
3. Naciśnąc przycisk START/PAUZA  i zamknąć drzwi.
4. Rozpoczyna się odliczanie:
 - ▶ 6 godz. < czas odliczania-----Światło LED 9h (L11)
 - ▶ 3 godz. < czas odliczania < 6 godz ----- Światło LED 6h (L10)
 - ▶ 3 godziny > czas odliczania----- Światło LED 3h (L9)
 - ▶ odliczanie zostanie zakończone, program rozpocznie się, a lampka zgaśnie

Anulowanie opóźnionego uruchomienia / programu

1. Naciśnij przycisk  przez 3 sekundy, opóźnienie startu zostanie anulowane.
2. Włączyc nowy program i w razie potrzeby uruchomić go z opóźnieniem.

Blokada rodzicielska

1. Gdy urządzenie jest włączone, naciśnij przycisk  przez 5 sekund, aby aktywować funkcję blokady rodzicielskiej. (tylko w wersji FS i częściowo zintegrowanej).
2. W stanie zablokowanym dostępny jest tylko przycisk zasilania. Naciskając  przez 500 ms, DW wyłącza się, ale blokada rodzicielska pozostaje włączona.
3. W stanie zablokowanym naciśnij  przez 5 sekund, aby dezaktywować.

UWAGA

Jeśli program zostanie przerwany w trakcie zmywania, na naczyniach pozostaną resztki detergentu. Mogą one spowodować uszczerbek na zdrowiu! Należy pamiętać, aby przed ponownym użyciem tych naczyń całkowicie splukać pozostałości detergentu.

Zakończenie programu

Po zakończeniu programu rozlega się sygnał dźwiękowy (jeśli nie jest wyłączony).

1. Naciśnij , aby wyłączyć urządzenie lub urządzenie automatycznie przełączy się w tryb czuwania po 1 minutach.
2. Otworzyć drzwi.

UWAGA

Jeśli drzwi zostaną otwarte natychmiast po zakończeniu programu, może wydostać się gorąca para. Niebezpieczeństwo poparzenia! Zachować ostrożność podczas otwierania drzwi!

3. Wyjąć naczynia:

- ▶ Lekko uchylić drzwi i pozostawić je uchylone (około 100 mm), aby ułatwić proces suszenia.
- ▶ Przed wyjęciem naczyń z urządzenia odczekać, aż ostygną. Gorące naczynia łatwiej ulegają uszkodzeniom.
- ▶ Następnie wyjmij elementy z koszyka.

Pielęgnacja i czyszczenie

Z biegiem czasu wewnątrz zmywarki mogą gromadzić się resztki jedzenia lub osady kamienia. Może to zmniejszyć wydajność, a resztki żywności mogą wydzielać nieprzyjemny zapach. Należy regularnie sprawdzać i czyścić zmywarkę.

WAŻNE!

- Przed każdym czyszczeniem lub konserwacją należy odłączyć zmywarkę od zasilania, wyłączyć dopływ wody i odczekać, aż wszystkie części zmywarki ostygną.
- Nie używać następujących środków czyszczących, ponieważ mogą one uszkodzić powierzchnie:
 - czyściki z tworzywa sztucznego lub stali nierdzewnej
 - ściernie i rozpuszczalnikiowe środki czyszczące stosowane w gospodarstwie domowym
 - kwasowe lub zasadowe środki czyszczące
 - środki do prania lub dezynfekcji
 - środki czyszczące lub polerujące do stali nierdzewnej
 - płyny do mycia rąk lub mydło
- Jeśli w zmywarce znajdują się potłuczone naczynia lub szkło, należy je ostrożnie usunąć, aby zapobiec obrażeniom ciała lub uszkodzeniu urządzenia.
- Po czyszczeniu należy zawsze sprawdzić, czy ramiona spryskujące i filtry są prawidłowo założone.

Czyszczenie zmywarki z zewnątrz

- Aby oczyścić zewnętrzne powierzchnie zmywarki, należy wytrzeć je czystą, miękką wilgotną ściereczką i następnie osuszyć czystą, niestrzępiącą się ściereczką.
- W przypadku powierzchni niespłukiwanych przetrzeć je wzdłuż lub wokół nich. Na przykład, aby wytrzeć zewnętrzne przyciski sterujące, wytrzeć okrężnym ruchem powierzchnię wokół nich.
- Uważać, aby nadmiernie nie zwilżyć obszaru panelu sterowania.

Uwaga: przed czyszczeniem panelu sterowania warto wyłączyć przyciski aktywując blokadę rodzicielską.

Czyszczenie uszczelki drzwi i wnętrza zmywarki

Wyczyścić dokładnie ciepłą wodą z użyciem miękkiej, niestrzępiącej się ściereczki. Jeśli wnętrze jest mocno zabrudzone, użyć środka do czyszczenia/odkamienienia zmywarki zgodnie z instrukcjami producenta.

Czyszczenie filtrów

Filtry zapobiegają przedostawaniu się do pompy większych cząstek żywności z wody myjącej. Cząstki te mogą czasami blokować filtry. Zalecamy czyszczenie filtrów zawsze, gdy widoczne są cząstki żywności.

Pielęgnacja i czyszczenie

- Aby wyjąć filtr odpływowy, obrócić filtr w kierunku przeciwnym do ruchu wskazówek zegara, aby go zwolnić, a następnie wyjąć.
- Po wyjęciu filtra odpływowego można wyjąć płytkę filtrującą.
- Wypłukać ją dokładnie pod bieżącą wodą, a następnie założyć na miejsce.

Po wyczyszczeniu należy prawidłowo założyć filtry, upewniając się, że płytka filtrująca jest wyrównana z podstawą zmywarki.

WAŻNE!

Podczas czyszczenia spodniej strony płytki filtracyjnej należy uważać na jej ostrą zewnętrzną krawędź.

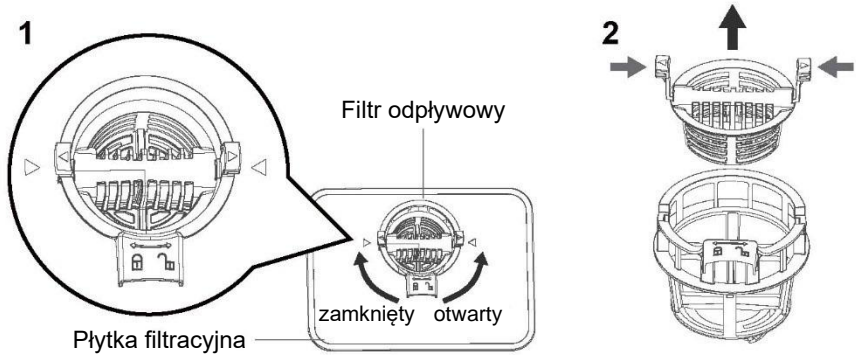

Czyszczenie ramion spryskujących

Kamień i resztki jedzenia w wodzie do mycia mogą zablokować otwory w ramionach spryskujących i mocowaniach ramion. Części te należy czyścić mniej więcej raz w miesiącu lub częściej, jeśli zajdzie taka potrzeba.

- Aby zdjąć dolne ramię spryskujące, wystarczy podnieść je z mocowania.
- Dokładnie wypłukać ramię spryskujące pod bieżącą wodą, a następnie założyć je z powrotem na mocowanie.

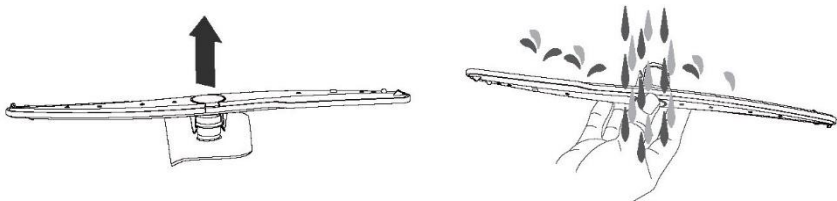

Rozwiązywanie problemów

Wiele pojawiających się problemów można rozwiązać samodzielnie bez posiadania specjalistycznej wiedzy. W przypadku wystąpienia problemu należy sprawdzić wszystkie przedstawione możliwości i postępować zgodnie z poniższymi instrukcjami przed ewentualnym skontaktowaniem się z działem obsługi posprzedażnej.

⚠ UWAGA

- Przed wykonaniem konserwacji należy odłączyć urządzenie od zasilania elektrycznego, wyjmując wtyczkę z gniazdka.
- Urządzenia elektryczne powinny być serwisowane wyłącznie przez wykwalifikowanych elektryków, ponieważ nieprawidłowo wykonane naprawy mogą spowodować znaczne szkody następcze.

Urządzenie nie uruchamia się lub przestaje działać podczas pracy lub świeci się wskaźnik.

Problem	Możliwa przyczyna	Możliwe rozwiązanie
Program się nie uruchamia.	Drzwi urządzenia są otwarte.	Zamknąć drzwi urządzenia.
	Ustawione jest uruchomienie z opóźnieniem.	Patrz 3h 6h 9h.
	Wtyczka przewodu zasilającego nie jest podłączona do gniazdka.	Podłączyć wtyczkę zasilania elektrycznego.
	Bezpiecznik w obwodzie instalacji domowej jest uszkodzony.	Wymienić bezpiecznik.
Świeci się wskaźnik nablyszczacza.	Dozownik nablyszczacza jest pusty.	Uzupełnij nablyszczacz do pełna i zresetuj wskaźnik.
	Uzupełnienie płynu nablyszczającego nie zostało potwierdzone	Po każdym uzupełnieniu naciśnij przycisk  przez 5 sekund.

Kody błędów

Kody błędów na wyświetlaczu

Kod alarmu	Liczba migotań	Światło alarmowe
E10	Migotanie 1 raz	P5
E30	Migotanie 3 razy	P4, P5
E40	Migotanie 4 razy	P3
E50	Migotanie 5 razy	P3 ~ P5

Rozwiązywanie problemów

Kody błędów na wyświetlaczu

Problem	Możliwa przyczyna	Możliwe rozwiązanie
Alarm akustyczny, miganie diody LED w odstępach czasu (1 raz / 1 sek.). Kod alarmu to E10. Urządzenie nie napełnia się wodą.	Kran jest zamknięty.	Otworzyć kran z wodą. Uwaga: Po usunięciu błędu należy wyłączyć urządzenie i ponownie uruchomić program.
	Wąż doprowadzający wodę ma załamania lub zagięcia.	Upewnić się, że położenie węża jest prawidłowe.
	W przypadku systemu aquastop: uruchamiana jest ochrona przed wodą; znacznik (C) jest czerwony.	Wąż należy wymienić.
	Filtr w wężu doprowadzającym wodę jest zatkany.	Wyczyścić filtr przy złączach węża doprowadzającego przy kranie i z tyłu urządzenia.
	Wlot wody jest zatkany.	Sprawdzić przepływ wody z kranu.
	Ciśnienie wody jest za niskie.	Skontaktować się z lokalnym zakładem wodociągów.
Alarm akustyczny, miganie diody LED w odstępach czasu (3 razy / 1 sek.) Kod alarmu to E30. Przeciek: Pompa spustowa działa bez przerwy!	Urządzenie przeciw zalaniu jest włączone: • W urządzeniu wycieka woda. • Zawór wlotowy wody jest otwarty i zablokowany. • Odpływ jest zablokowany.	1. Zamknąć kran z wodą. 2. Odłączyć urządzenie od zasilania.
E40	Alarm przepływomierza	1. Naciśnij i przytrzymaj przycisk zasilania, aby wyłączyć lub odłączyć przewód zasilający 2. Skontaktować się z serwisem.
E50	Wyświetl alarm komunikacji z płytą	1. Naciśnij i przytrzymaj przycisk zasilania, aby wyłączyć lub odłączyć przewód zasilający 2. Skontaktować się z serwisem.

Wszystkie inne kody alarmów:

1. Zapisać kod alarmu
2. Skontaktować się z serwisem; patrz OBSŁUGA KLIENTA

Rozwiązywanie problemów

Rezultaty zmywania są niezadowolające

Problem	Możliwa przyczyna	Możliwe rozwiązanie
Naczynia nie są czyste.	Filtry są zatkane.	Wyczyścić filtry.
	Filtry nie są prawidłowo zmontowane i zainstalowane.	Upewnić się, że filtry są prawidłowo zmontowane i zainstalowane.
	Ramiona spryskujące są zatkane.	Usunąć resztki jedzenia za pomocą cienkiego spiczastego przedmiotu.
	Program nie jest przeznaczony do tego typu wsadu z resztkami żywności.	Sprawdzić, czy program jest odpowiedni dla danego typu wsadu z resztkami żywności.
	Nieprawidłowe ułożenie przedmiotów w koszach. Strumień wody nie docierał do wszystkich przedmiotów.	Sprawdzić, czy ułożenie przedmiotów w koszach jest prawidłowe i czy woda może z łatwością myć wszystkie przedmioty.
	Ramiona spryskujące nie mogą się swobodnie obracać.	Sprawdzić, czy ułożenie przedmiotów w koszach jest prawidłowe i nie powoduje blokowania ramion spryskujących.
	Brak lub niewystarczająca ilość detergentu w dozowniku detergentu.	Przed uruchomieniem programu należy sprawdzić, czy w dozowniku znajduje się odpowiednia ilość detergentu.
	Cykl prania został przerwany długą przerwą.	Nie otwierać drzwi ani nie odłączać zasilania podczas cyklu zmywania.
Białawe smugi, plamy lub niebieskawe naloty na szklankach i naczyniach.	Uwolniona ilość nabłyszczacza jest za duża.	Zmniejszyć uwalnianą ilość nabłyszczacza
	Za dużo detergentu.	Przed uruchomieniem programu należy sprawdzić, czy do dozownika została dodana odpowiednia ilość detergentu.

Rozwiązywanie problemów

Problem	Możliwa przyczyna	Możliwe rozwiązanie
Suche plamy po kroplach wody na szklankach i naczyniach.	Za małe dozowanie płynu nabłyszczającego.	Zwiększyć ilość uwalnianego płynu nabłyszczającego.
	Jakość nabłyszczacza lub plamy Multitab na szklankach	Środek czyszczący jest stary; zmienić produkt.
Naczynia są mokre.	Program nie miał fazy suszenia. Program miał fazę suszenia w niskiej temperaturze.	Lekko uchylić drzwi i pozostawić je uchylone (około 100 mm), aby ułatwić proces suszenia.
Naczynia są mokre i matowe.	Dozownik nabłyszczacza jest pusty.	Uzupełnić środek nabłyszczający w dozowniku i zresetować wskaźnik środka nabłyszczającego.
	Jakość płynu nabłyszczającego lub Multitab.	Środek czyszczący jest stary; zmienić produkt.

Test standardów

Program zmywania	Eco
Ilości detergentu w proszku	14 g
Poziom dawki nabłyszczacza	R2
Maksymalna liczba ustawień miejsca	6

Zalecane schematy ładowania

